

## Záruka

Tento sportovní člun Seahawk byl vyroben s ohledem na nejvyšší kvalitu materiálu a zpracování. Všechny čluny byly v továrně prověřeny a opustili ji pouze v případě absence jakékoliv závady. Tato záruka se vztahuje pouze na čluny Seahawk.

Tato záruka platí pouze pro prvního majitele (nakupujícího). Záruka je platná po dobu 2 roků od zakoupení člunu. Uchovejte doklad o zaplacení spolu s tímto návodem. Doklad o nákupu bude požadován a musí být doložen s tímto záručním listem, jinak tato záruka je neplatná.

Pokud objevíte výrobní závadu během záruční doby, prosím, kontaktujte Vašeho dodavatele, jež určí platnost Vašeho požadavku. Pokud je zboží opatřeno zárukou, zboží bude opraveno nebo nahrazeno bez jakéhokoliv poplatku.

DOHODNUTÉ ZÁRUKY JSOU LIMITOVÁNY POUZE NA PODMÍNKY TÉTO ZÁRUKY A V ŽÁDNÉM PŘÍPADĚ ANI INTEX, JEHO AUTORIZOVANÍ AGENTI ČI ZAMĚSTNANCI NEBUDOU ODPOVĚDNI KUPUJÍCÍM ČI JAKÝMKOLIV JINÝM STRANÁM ZA PŘÍMÉ ČI NÁSLEDNÉ POŠKOZENÍ NEBO ZÁVAZKY.

Tato omezená záruka neplatí v případě, kdy sportovní člun Intex Seahawk je předmětem nedbalosti, nehody, nepatřičného provozu, vlečení či tažení, nevhodné údržby či skladování, abnormálního používání či aplikace, nebo je zničen okolnostmi po kontrole v továrně, jež zahrnuje, ale není limitováno na, propíchnutí, roztržení, oděrky, nebo běžné opotřebení či protržení. Tato omezená záruka se vztahuje pouze na ty části a komponenty, jež jsou vyrobeny firmou Intex. Omezená záruka : se nevztahuje na neautorizované úpravy člunu.

Přečtěte si návod pečlivě a postupujte podle instrukcí týkajících seřádného užívání a údržby Vašeho sportovního člunu Seahawk. Vždy před použitím propláchněte Vaše vybavení. Pečlivé zacházení s výrobkem prodlouží jeho životnost.

Do opravy nebudou přijímány čluny vlhké, znečištěné nebo s nánosy cizích lepidel.

Vaše záruka může být neplatná, pokud nedodržíte všechny instrukce.

Na otázky týkající se servisu, či objednání náhradních součástí, prosím, kontaktujte naše servisní středisko (reklamace@tvproducts.cz, tel.: 387 020 573, po. - pá. 7.00 - 15.00)

## Příručka uživatele: INTEX SEAHAWK 2, SEAHAWK 3, SEAHAWK 4

**Konstrukční kategorie D-„Chráněné vody“ dle nařízení vlády České republiky  
č.174/2005 Sb. A následných předpisů a v souladu se zákonem č. 22/1997 Sb.  
platném znění**

**Člun je vyroben ve shodě s normou ČSN ISO 6185-1,kategorie II..  
Rekreační plavidlo konstruované pro plavbu na vnitrozemských vodních cestách, kde  
lze očekávat sílu větru dosahující 4 stupně Beaufortovy stupnice a určující výšku vlny  
do 0,3 m včetně.**

### Rejstřík:

1. Technický popis .....	str.1
2. Kontrolní tabulka .....	str.1
3. Úvod .....	str.2
4. Základní informace a údaje.....	str.3
5. Pokyny k nafukování .....	str.4
6. Montáž vesel.....	str.5
7. Upevnění lana .....	str.6
8. Plavba na člunu .....	str.7
9. Ošetření a péče o člun .....	str.8
10.Demontáž a uskladnění.....	str.9
11.Opravy .....	str.9
12.Varování .....	Str.10
13.Štítek výrobce.....	str.11
14.Prohlášení o shodě .....	Str.12
15.Záruční list .....	str.16

PROSÍME O UCHOVÁNÍ TOHOTO  
MANUÁLU NA BEZPEČNÉM MÍSTĚ.  
V PŘÍPADĚ PRODEJE JEJ DODEJTE  
SPOLU S ČLUNEM DALŠÍMU  
MAJITELI. ZKONTROLUJTE  
IDENTIFIKAČNÍ ČÍSLO ČLUNU,  
KTERÉ JE VYTIŠTĚNO  
NA TRUPU LODI DO S ČÍSLEM  
V NÁSLEDUJÍCÍM RÁMĚČKU - HIN:

HIN:

Typ člunu	Rozměry (cm)	Max. počet osob	Nosnost (kg)
<b>Seahawk 2 68346</b>	<b>236x114x41</b>	<b>2</b>	<b>200</b>
<b>Seahawk 2 set 68347</b>	<b>236x114x41</b>	<b>2</b>	<b>200</b>
<b>Seahawk 3 68349</b>	<b>295x137x43</b>	<b>3</b>	<b>300</b>
<b>Seahawk 4 68350</b>	<b>351x145x48</b>	<b>4</b>	<b>400</b>
<b>Seahawk 4 set 68351</b>	<b>351x145x48</b>	<b>4</b>	<b>400</b>

## Úvod

Tento manuál byl připraven tak, aby Vám pomohl udržovat bezpečně a s potěšením Váš člun. Obsahuje detaily o člunu dodávaném vybavení, jeho uspořádání a dále informace jak ho obsluhovat a udržovat. Prosim, přečtěte si pozorně následující text a seznamte se s plavidlem dříve, než ho začnete užívat.

Tato příručka uživatele není učebním kurzem plavební bezpečnosti nebo kurzem lodnickým. Pokud je toto Váš první člun, nebo jste změnili typ plavidla, pro Vaše vlastní bezpečí a komfort se před jeho prvním použitím ubezpečte, že máte dostatečné znalosti a dovednosti k jeho řízení. Váš dodavatel nebo národní plavební federace nebo jacht-klub Vám poradí, kde naleznete lokální výcvikové středisko či kompetentního instruktora.

Nevyploujte, dokud očekávané plavební podmínky (síla větru a výška vln) nebudou odpovídat Konstrukční kategorii vašeho plavidla a vy a vaše posádka nebudete schopni v těchto podmínkách plavidlo bezpečně ovládat.

Vaše plavidlo je zařazeno do konstrukční kategorie D – je konstruováno pro plavbu ve větru o Síle do 4 stupňů Beauforta za současného působení vln s maximální výškou vlny 0,3m. S takovými podmínkami se lze setkat na chráněných vnitrozemských vodách, v ústích řek do moře a v pobřežních vodách za pěkného počasí. Vždy je zde nebezpečí zasažení náhodnou vlnou nebo prudkým porывem větru. Pouze způsobilá a vycvičená posádka v dobré kondici a s dobře udržovaným plavidlem může úspěšně operovat v těchto nebezpečných podmínkách. Tato příručka uživatele není detailním návodem pro údržbu nebo opravy.

V případě potíží se obraťte na výrobce plavidla nebo jeho zástupce. Údržbu, fixaci a úpravy plavidla musí vždy provádět vyškolené a způsobilé osoby. Nikdy neprovádějte úpravy, které mohou ovlivnit bezpečnostní charakteristiky plavidla. Výrobce plavidla nemůže nést odpovědnost za úpravy, které sám neschválil.

V některých zemích je požadován průkaz způsobilosti nebo oprávnění k vedení plavidla nebo platí zvláštní předpisy - před cestou do zahraničí se informujte o podmínkách plavby. Vždy řádně udržujte vaše plavidlo a počítejte se zhoršením jeho stavu, které přichází časem a jako důsledek těžkého provozu nebo špatného zacházení s plavidlem. Každé plavidlo, bez ohledu na svou pevnost, může být těžce poškozeno, není-li správně používáno.

To je neslučitelné s bezpečnou plavbou. Vždy přizpůsobte rychlost a kurs plavidla podmínkám Plavby (síle větru a výšce vln). Plavidlo by mělo být vybaveno příslušnými záchrannými prostředky (záchranné vesty). Tyto záchranné prostředky jsou v některých zemích povinné. Posádka by měla být seznámena s použitím záchranných prostředků a s postupy při záchranných akcích (záchrana muže přes palubu, vlečení apod.). Jachetní školy a kluby pravidelně pořádají cvičná setkání. Všechny osoby na palubě by měly mít na sobě vhodné plovací pomůcky (záchranné vesty, osobní záchranné prostředky). V některých zemích zákon vyžaduje mít na sobě plovací pomůcky za všech okolností a je nutné vyhovět jejich národním předpisům.

Člun má tři nafukovací komory. Člun je opatřen dvěma bostonskými ventily, které umožňují nafukování a vyfukování člunu, regulaci tlaku v komorách pozvolným upuštěním. Na dno se pokládá vyztužená podlážka. Zbývající sedáky jsou opatřeny jednoduchým plastovým ventilem s kolíčkem. Na přídi a zádi jsou madla určená k přenášení člunu. Tento člun je navíc vybaven nafukovacím kylem pro lepší stabilitu. Na bočních válkách jsou držáky vesel se zámky a držáky pro uchycení rybářských prutů. Člun je vybaven bezpečnostním lanem, které je nutné správně uchytit kolem člunu. Do výbavy člun set patří pádla, nafukovací pumpa, záplaty a návod na lepení.

V zadní části člunu jsou držáky pro uchycení motoru /není součástí dodávky/.

### UPOZORNĚNÍ:

„Čluny jsou dodávány bez motoru. Pokud budete chtít použít k pohonu člunu motor, pak se musíte řídit příručkou uživatele, kterou by Vám měl dodat dodavatel motoru a potom v žádném případě nesmíte překročit předepsaný maximální výkon motoru pro daný typ.“

Štítek výrobce (2.2)	<input checked="" type="checkbox"/>	<input type="checkbox"/>	<input type="checkbox"/>	EN ISO 6185-1:2001
Ochrana před pádem přes palubu a prostředky pro znovulodnění	<input checked="" type="checkbox"/>	<input type="checkbox"/>	<input type="checkbox"/>	EN ISO 6185-1:2001
Viditelnost z hlavního kormidelního stanoviště (2.4)	<input type="checkbox"/>	<input type="checkbox"/>	<input type="checkbox"/>	
Manuál vlastníka (2.5)	<input checked="" type="checkbox"/>	<input type="checkbox"/>	<input type="checkbox"/>	EN ISO 6185-1:2001
<b>Požadavky na konstrukci a celistvost (3)</b>				
Konstrukce (3.1)	<input checked="" type="checkbox"/>	<input type="checkbox"/>	<input type="checkbox"/>	EN ISO 6185-1:2001
Stabilita a vzdálenost paluby od čáry ponoru (3.2)	<input checked="" type="checkbox"/>	<input type="checkbox"/>	<input type="checkbox"/>	EN ISO 6185-1:2001
Vzplyvavost, plevatelnost (3.3)	<input checked="" type="checkbox"/>	<input type="checkbox"/>	<input type="checkbox"/>	EN ISO 6185-1:2001
Otvory v trupu, palubě a nástavbě (3.4)	<input type="checkbox"/>	<input type="checkbox"/>	<input type="checkbox"/>	
Záplavení (3.5)	<input type="checkbox"/>	<input type="checkbox"/>	<input type="checkbox"/>	
Výrobem doporučená max. zátěž (3.6)	<input checked="" type="checkbox"/>	<input type="checkbox"/>	<input type="checkbox"/>	EN ISO 6185-1:2001
Uložení záchranného raftu (3.7)	<input type="checkbox"/>	<input type="checkbox"/>	<input type="checkbox"/>	
Únik (3.8)	<input type="checkbox"/>	<input type="checkbox"/>	<input type="checkbox"/>	
Kotvení, přivazování a vlečení (3.9)	<input checked="" type="checkbox"/>	<input type="checkbox"/>	<input type="checkbox"/>	EN ISO 6185-1:2001
<b>Charakteristiky pro manipulaci (4)</b>	<input checked="" type="checkbox"/>	<input type="checkbox"/>	<input type="checkbox"/>	EN ISO 6185-1:2001
<b>Motory a motorové prostory (5.1)</b>				
Palubový motor (5.1.1)	<input type="checkbox"/>	<input type="checkbox"/>	<input type="checkbox"/>	
Ventilace (5.1.2)	<input type="checkbox"/>	<input type="checkbox"/>	<input type="checkbox"/>	
Vystavené části (5.1.3)	<input type="checkbox"/>	<input type="checkbox"/>	<input type="checkbox"/>	
Spouštění mimopalubního motoru (5.1.4)	<input type="checkbox"/>	<input type="checkbox"/>	<input type="checkbox"/>	
<b>Palivová soustava (5.2)</b>				
Palivová soustava všeobecně (5.2.1)	<input type="checkbox"/>	<input type="checkbox"/>	<input type="checkbox"/>	
Palivové nádrže (5.2.2)	<input type="checkbox"/>	<input type="checkbox"/>	<input type="checkbox"/>	
<b>Elektrorozvodné soustavy (5.3)</b>	<input type="checkbox"/>	<input type="checkbox"/>	<input type="checkbox"/>	
<b>Kormidelní soustavy (5.4)</b>				
Kormidelní soustava všeobecně (5.4.1)	<input type="checkbox"/>	<input type="checkbox"/>	<input type="checkbox"/>	
Nouzová uspořádání (5.4.2)	<input type="checkbox"/>	<input type="checkbox"/>	<input type="checkbox"/>	
<b>Plynové soustavy (5.5)</b>	<input type="checkbox"/>	<input type="checkbox"/>	<input type="checkbox"/>	
<b>Požární ochrana (5.6)</b>				
Požární ochrana všeobecně (5.6.1)	<input type="checkbox"/>	<input type="checkbox"/>	<input type="checkbox"/>	
Vybavení pro hašení (5.6.2)	<input type="checkbox"/>	<input type="checkbox"/>	<input type="checkbox"/>	
Navigační světla (5.7)	<input type="checkbox"/>	<input type="checkbox"/>	<input type="checkbox"/>	
<b>Prevence výbojů (5.8)</b>	<input type="checkbox"/>	<input type="checkbox"/>	<input type="checkbox"/>	
<b>Příloha LB – Výfukové emise</b>	Viz Prohlášení o shodě od výrobce motoru			
<b>Příloha LC – Emise hluku</b>	<input type="checkbox"/>	<input type="checkbox"/>	<input type="checkbox"/>	
Hladiny emise hluku (LC.1)	<input type="checkbox"/>	<input type="checkbox"/>	<input type="checkbox"/>	
Manuál vlastníka (LC.2)	<input type="checkbox"/>	<input type="checkbox"/>	<input type="checkbox"/>	

Tabulka 1

	Číslo	Název značky plavidla	Typ	Lh (m)	Wh (m)	T (m)	Číslo certifikátu EC	Datum vydání (rr/mm/dd)
1	68369	Challenger 3	II	2,95	1,37	bezpečněm.	AK 50111300 0001	2009/08/14
2	68370	Challenger 3 Set	II	2,95	1,37	bezpečněm.	AK 50111300 0001	2009/08/14
3	68371	Challenger 4	II	3,51	1,45	bezpečněm.	AK 50111300 0002	2009/08/14
4	68349	Seahawk 3	II	2,95	1,37	bezpečněm.	AK 50111300 0003	2007/07/30
5	68350	Seahawk 4	II	3,51	1,45	bezpečněm.	AK 50111300 0004	2007/07/30
6	68351	Seahawk 4 Set	II	3,51	1,45	bezpečněm.	AK 50111300 0004	2007/07/30
7	68319	Excursion 3 Set	II	2,62	1,57	bezpečněm.	AK 50111574 0001	2007/07/30
8	68324	Excursion 4 Set	II	3,15	1,65	bezpečněm.	AK 50111574 0002	2007/07/30
9	68325	Excursion 5 Set	II	3,66	1,68	bezpečněm.	AK 50111574 0003	2007/07/30

1 Je třeba vyplnit pouze u plavidel s palubovými motory nebo záďovými motory bez nedílného výfuku

Prohlášení o shodě rekreačního plavidla s požadavky na provedení, stavbu a emise hluku směrnice 94/25/EC ve znění směrnice 2003/44/EC  
(vyplní výrobce plavidla)

Jméno výrobce plavidla: Intex Industries (Fujian) Co., Ltd.  
Adresa: Shangzheng, Hongtu  
Město: Fuquin, Fujian PSČ: 350300 Země: Čínská lidová republika

Jméno oprávněného zastoupení: (existuje-li): Intex Trading B.V.  
Adresa: 4700 BB Roosendaal  
Město: \_\_\_\_\_ PSČ: Post. schránka 1075 Země: Nizozemí

Jméno notifikovaného orgánu pro posuzování technického řešení a provedení: (existuje-li): TÜV Rheinland (Shanghai) Co., Ltd.  
Adresa: 5/6 Floor, Azia Center, No. 1233, Lujiazui Ring Road, Pudong  
Město: Pudong, Shanghai PSČ: 200120 Země: Lidová republika Čína ID číslo: nepoužito  
Číslo osvědčení EC o typové zkoušce: Viz tab. 1 Datum: (rok/měsíc/den) Viz tab. 1

Jméno notifikovaného orgánu pro posuzování emise hluku: (existuje-li): nepoužit  
Adresa: \_\_\_\_\_  
Město: \_\_\_\_\_ PSČ: 200120 Země: \_\_\_\_\_ ID číslo: \_\_\_\_\_

Modul použitý k posouzení provedení:  A  Aa  B+C  B+D  B+E  B+F  G  H  
Modul použitý k posouzení emise hluku:  A  Aa  G  H  
Jiné použité směrnice EC: \_\_\_\_\_

**POPIS PLAVIDLA**  
Na pravé straně vyplňte identifikační číslo plavidla (CIN), dle údaje CIN vtištěného na štítku kolem zádi plavidla:

C	N	X	E	E																
---	---	---	---	---	--	--	--	--	--	--	--	--	--	--	--	--	--	--	--	--

Název značky plavidla: Viz tab. 1 Typ nebo číslo: Viz tab. 1

Typ plavidla:  plachtěnec  motorový člun  
 nafukovací  jiné (specifikovat): \_\_\_\_\_  
Typ hlavního pohonu:  plachty  benzínový motor  diesellový motor  elektromotor  jiné (specifikovat): \_\_\_\_\_  
 vesla  jiné (specifikovat): \_\_\_\_\_

Typ trupu  mono  multi Typ motoru:  mimopalubní  palubní  
 jiné (specifikovat): \_\_\_\_\_  
 z nebo zářový pohon bez nedílného výřuku  z nebo zářový pohon s nedílným výřukem  jiné (specifikovat): \_\_\_\_\_

Stavební materiál:  hliník, hliníkové slitiny  plast, tkaninou vyztužený plast  ocel, slitiny oceli  dřevo  
 jiné (specifikovat): \_\_\_\_\_  
Paluba  úplná paluba  částečná paluba  otevřená  jiné (specifikovat): \_\_\_\_\_

Max. konstrukční kategorie:  A  B  C  D  
Výkon motoru: Max. doporučený: 1.1 kW, Nainstalovaný: \_\_\_\_\_ kW (je-li použit)  
Délka trupu La: \_\_\_\_\_ m Šířka trupu Bb: \_\_\_\_\_ m Min. hloubka vody T: \_\_\_\_\_ m (viz tab. 1)

Toto prohlášení o shodě se vydává na výhradní zodpovědnost výrobce. Prohláším jménem výrobce plavidla, že výše zmíněné plavidlo splňuje všechny příslušné základní požadavky (a nachází se ve shodě s typem, pro který bylo vydáno výše zmíněné osvědčení EC o typové zkoušce).

Jméno a funkce: John Lee (manažer pro zajišťování jakosti) Podpis s titulem: John Lee (manažer pro zajišťování jakosti)  
(identifikace osoby oprávněné podepisovat jménem výrobce nebo jejího oprávněného zástupce) (nebo ekvivalentní označení)



Datum a místo vydání: Lidová republika Čína (rok/měsíc/den) 2007/11/24

Základní požadavky (Odkaz na příslušné články v příloze IA a IC směrnice)	Standards	Jiný normativní dokument/ metody	Technické dokumentace	Detaily (*: povinné standardy)
Všeobecné požadavky (2)	<input checked="" type="checkbox"/>			EN ISO 8688:2002 *
Identifikační číslo plavidla - CIN (2.1)	<input checked="" type="checkbox"/>			EN ISO 10087:2006 *

**Základní informace a údaje o plavidle:**  
Výrobce plavidla: **Intex Industrie Co., Ltd., Shangzheng, Honbou, Fujian, 350300**  
Název modelu: **Seahawk 2, 3, 4**  
Konstrukční kategorie plavidla: **Kategorie D – konstruováno pro plavbu na chráněných vnitrozemských vodách ve větru o síle do 4 stupňů Beauforta za současného působení vln s maximální výškou vlny 0,3 m. Určující výška vlny je střední výška jedné třetiny nejvyšších vln, která přibližně odpovídá výšce vlny odhadnuté zkušeným pozorovatelem. Hmotnost prázdného plavidla bez zátěže: Seahawk 2 - 6 kg, Seahawk 3 - 11kg Seahawk 4 - 17kg**  
Hmotnost plně naloženého plavidla: **Seahawk 2 - 206 kg, Seahawk 3 - 311kg Seahawk 4 - 417kg**  
Typ hlavního pohonu: **vesla – popř. je možné užít př.davný motor 1,5kW**  
Maximální počet osob: **Seahawk 2 – 2osoby, Seahawk 3 – 3osoby, Seahawk 4 – 4osoby**  
**VÝSTRAHA – Nepřekračujte stanovený maximální počet osob. Bez ohledu na počet osob na plavidle nesmí celková hmotnost osob a vybavení přesáhnout nejvyšší dovolené zatížení. Používejte jen místa k sezení!**  
Nosnost – Maximální stanovené zatížení: **Seahawk 2 - 200 kg, Seahawk 3 - 300kg Seahawk 4 - 400kg**  
**VÝSTRAHA: Při nakládání plavidla nikdy nepřekračujte nejvyšší stanovenou nosnost. Plavidlo nakládejte vždy opatrně a umísťujte jednotlivá břemena s ohledem na přibližné dodržení konstrukčního sklonu plavidla. Vyvarujte se umístění těžkých hmot nahoře.**  
Nejvyšší stanovený výkon motoru: **1,5 kW**  
**VÝSTRAHA: Nepřekračujte nikdy nejvyšší stanovený výkon motoru. Při použití motoru je nutné jeho hmotnost započítat do celkového zatížení. Doporučení výrobce: počet osob, výkon motoru a celková váha by neměli překročit dané limity.**

MODEL	TYP	Délka trupu	Šíře trupu	Max. výkon motoru	Max. kapacita	Max. osob	Doporučený tlak pro každou komoru	Hmotnost prázdného o člunu	
		m	m	HP	Kg		Bar (psi)		Kg
CHALLENGER 3	68369	II	2.95	1.37	1.5	255	3	0.035 (0.5)	9
CHALLENGER 4	68371	II	3.51	1.45	1.5	340	4	0.035 (0.5)	13
SEAHAWK 2	68346	II	2.36	1.14	1.5	200	2	0.069 (1.00)	6
SEAHAWK 3	68349	II	2.95	1.37	1.5	300	3	0.069 (1.00)	11
SEAHAWK 4	68350	II	3.51	1.45	1.5	400	4	0.069 (1.00)	17
EXCURSION 2	68318	II	2.41	1.45	1.5	200	2	0.069 (1.00)	13
EXCURSION 3	68319	II	2.62	1.57	1.5	300	3	0.069 (1.00)	15
EXCURSION 4	68324	II	3.15	1.65	1.5	400	4	0.069 (1.00)	19
EXCURSION 5	68325	II	3.66	1.68	1.5	455	5	0.069 (1.00)	22
MARINER 3	68378	II	2.97	1.27	2	300	3	0.080 (1.14)	16
MARINER 4	68376	II	3.28	1.45	3	400	4	0.080 (1.14)	32

## Bezpečnostní pokyny k užívání

### Instrukce pro nafukování

- Před začátkem nafukování si vyhlédněte místo bez kamenů a jiných ostrých předmětů
- Rozviňte člun tak, aby ležel rovně a připravte pumpu
- Pomocí pumpy nafoukněte člun. Nafukujte pouze studeným vzduchem. Nepoužívejte vysokotlaké kompresory. Dospělí by měli nafouknout jednotlivé komory podle odpovídající posloupnosti čísel. Pokud tak neučiníte, odrazí se to v nedostatečném nafouknutí člunu. Každou komoru plňte tak dlouho, dokud není tvrdá na dotyk. Pro ověření dostatečného nafouknutí použijte přiložené měřítko, kterým zkontrolujete vzdálenost na kontrolním místě na člunu - při dostatečném nahuštění musí tato vzdálenost na měřítku přesně odpovídat vzdálenosti bodů na člunu.
- **NEPŘEFOUKNĚTE!**

**Upozornění:** Teplota vzduchu a povětrnostní podmínky ovlivňují vnitřní tlak. V chladném počasí se v člunu snižuje tlak a může se zdát měkčí. Pak můžete člun dofouknout. Naopak tlak v člunu během horkého počasí stoupá a rozpínáním vzduchu může dojít k protržení člunu. Proto vzduch z člunu upustěte!

### Jak použít Bostonský ventil

1. Dvojitý uzávěr ventilu (umožňuje průchod vzduchu dovnitř, ne však ven)
2. Rychlovypouštěcí ventil
3. Odšroubujte dvojitý ventil
4. Vložte výstupní konec pumpy do ventilu a začněte plnit. Nepřefukujte a nepoužívejte vysokotlaký kompresor
5. Vypuštění: Odšroubujte rychlovypouštěcí ventil  
VAROVÁNÍ: dvojitý ventil nefunguje, když tento uzávěr je odšroubován  
Neodšroubovávejte tento uzávěr, pokud je člun na vodě
6. Plnicí adaptér: Odšroubujte uzávěr ventilu a našroubujte na jeho místo adaptér
7. Umístěte výstupní konec vysavače nebo pumpy do adaptéru a naplňujte. Nepřefoukněte!!!

Pro typ: Challenger, Seahawk, Excursion:

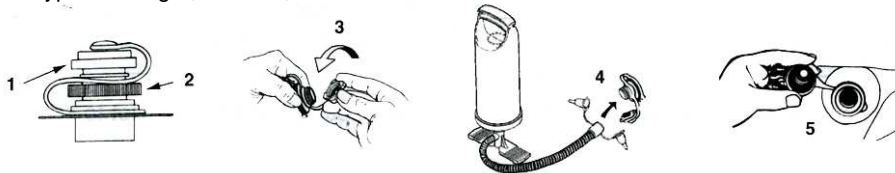

Pro typ: Seahawk II, Mariner 3,4:

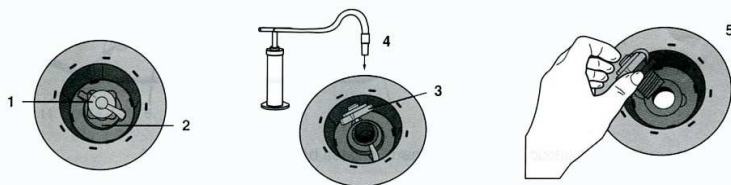

## ES Prohlášení o shodě

**Potvrzujeme tímto, že uvedený výrobek vyhovuje podmínkám níže uvedených předpisů a norem.**

**Dovozce:** TV PRODUCTS CZ s.r.o. Rybná 669/4, Praha 1, 110 00

**Výrobce:** Intex Industries Co., Ltd., Shangzheng, Honbou, Fujian, 350300

**Výrobek:** Nafukovací člun

**Název:** Nafukovací člun

**Typ:** Seahawk

**Modifikace:** Challenger- 68369-Challenger 3, 68370-Challenger 3 Set, 68371-Challenger 4, Seahawk- 68349-Seahawk 3, 68351-Seahawk 4 Set, Excursion- 68319-Excursion 3 Set, 68324-Excursion 4 Set, 68325-Excursion 5 Set, Seahawk II- 68377 Seahawk II Set, Mariner- 68376-Mariner 4 Set, 68378- Marinek 3

### Popis a určení funkce výrobku:

Nafukovací člun – rekreační plavidlo konstrukční kategorie D – chráněných vod, síla větru do 4 (Beaufortova stupnice), určující výška vlny do 0,3 m včetně. Maximální počet převážených osob 3-4 maximální nosnost 300-400 kg, plnicí tlak vzduchu 0,069 Bar. Jednotlivé modifikace se liší designem, některými technickými parametry. Konstrukční princip je shodný.

### Postup posuzování shody:

Nařízení vlády č. 174/2005, § 5, odstavec 3, písmeno a), směrnice rady č. 94/25/ES, ve znění 2003/44/ES, test report, certifikát TÜV Rheinland Shanghai Laboratory, Certifikát TÜV Rheinland Köln, BRD

### Ověřeno dle:

Nařízení vlády č. 174/2005 Sb., které je ekvivalentní směrnici rady č. 94/25/ES, ve znění směrnice rady č. 2003/44/ES, ČSN EN ISO 6185-1

V Českých Budějovicích dne 11. 1. 2017

Jednatel společnosti: Ing. Jiří Lavička







## Štítek výrobce:

**Každý člun je opatřen štítkem výrobce s vyznačenými nejdůležitějšími technickými parametry. Prosím dodržujte tyto hodnoty. Zejména nepřetěžujte člun, dodržujte předepsaný maximální tlak ve vzduchových komorách a v případě použití motoru dodržujte maximální výkon motoru. Nikdy nepoužívejte motor o větším výkonu!**

**Nákres a vysvětlivky symbolů:**

FORMÁT ŠTÍTKŮ NA ČLUNU

ISO 6185 ČÁST 1 TYP _____ ①	MAXIMÁLNÍ NOSNOST  = ___ Kg ( ___ Lbs) ③
KATEGORIE D	10 - MAXIMÁLNÍ VÝKON: KW ( ___ HP) / ___ Kg ( ___ Lbs) ④ kW ( ___ HP) / ___ Kg ( ___ Lbs)
Nepřefukujte ani nenafukujte pomocí vysokotlakého kompresoru. Komory musí nafukovat dospělé osoby. Nafukujte jednotlivé komory v určeném pořadí (viz. čísla komor)	POČET OSOB  = ___ ⑤
ke kontrole během nafukování používejte příložené pravítko.	VÝROBCE  ⑥
CE BY INTEX® ②	MODEL _____ ⑦ DOPORUČENÝ PRACOVNÍ TLAK  = ___ bar ( ___ psi) ⑧
	MAXIMÁLNÍ NOSNOSTI OSOB NEBO ___ kg ( ___ Lbs) LIBER, OSOB, VYBAVENÍ, MOTOR
	VYHOVUJE NIŽE UVEDENÝM POŽADAVKŮM NMMA. KONTROLU VÝROBY PROVÁDÍ VÝROBCE. ⑨
	<b>CERTIFIED</b> LOAD CAPACITY KG ( ___ LBS.) MAX. BASIC FLOTATION  National Marine Manufacturers Association
	CN-XEE _____ ⑩

- Kategorie konstrukce člunu podle ISO-6185 (určité modely).
- CE označení (pouze pro Evropu) (určité modely).
- Maximální kapacita zatížení doporučená výrobcem.
- Maximální výkon motoru a hmotnost motoru.
- Maximální počet osob.
- Název výrobce a země původu.
- Název a číslo modelu.
- Pracovní tlak vzduchu doporučený výrobcem.
- NMMA (pouze pro USA) znamená, že člun, prodávaný v USA, byl posouzen Národním svazem lodních výrobců a splňuje Předpisy Pobřežní stráže USA a normy Americké rady pro jachty a čluny (ABYC) a doporučené postupy.
- HIN (Hull Identification Number = Identifikační číslo trupu lodi)

## Sedací podušky

Některé čluny mohou mít sedací podušky, které jsou po nafouknutí umístěny vpředu, uprostřed nebo na zádi.

- Každé sedátko nafoukněte pomalu na 75% jeho kapacity
- Umístěte sedadlové polštáře do přední, střední a zadní části člunu.
- Pomalou nafoukněte sedadlové polštáře, tak, aby byly dostatečně pevné na dotek, ale ne příliš tvrdé. **NEPŘEFUKUJTE!!!!!**
- Sedadlové polštáře jsou po nafouknutí vloženy přímo do přední, střední nebo zadní části člunu.
- Před demontáží nejprve sedadla vypustěte a pak postupujte v obráceném pořadí než při instalaci.

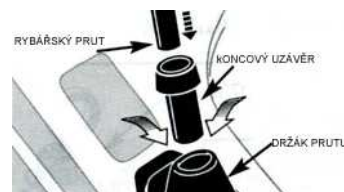

## Použití držáku rybářského prutu

Vložte koncový uzávěr na konec rybářského prutu. Takto připravený prut vložte do držáku. Viz. obr.

## Montáž vesel

Spojte dvě násady jejich sešroubováním pomocí spojky. Smontované veslo je třeba připevnit do držáku vesel (nebo zámku vesel) z vnějšku člunu. Spojovací kroužek vesel je potom z vnitřku člunu umístěn na horní polovinu smontovaného vesla. Tímto je zabráněno sklouznutí vesla do vody.

Pro typ: Challenger, Seahawk, Excursion.

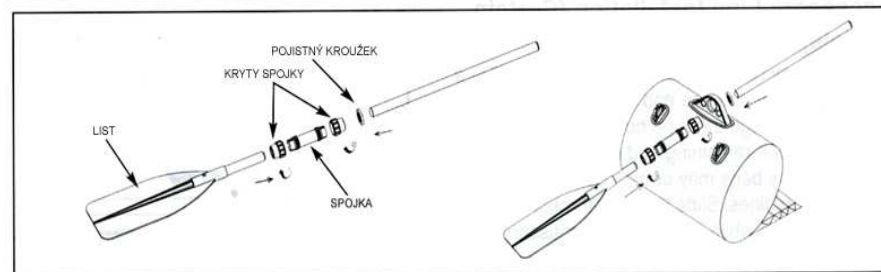
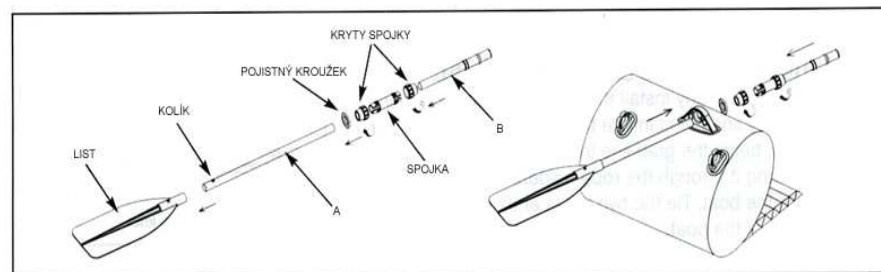

Pro typ: Seahawk II, Marinek 3,4:

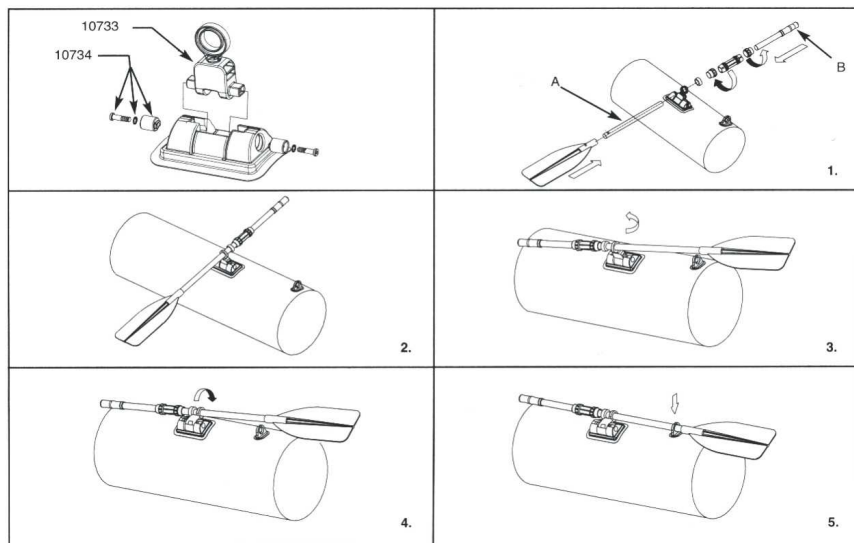

### Upevnění lana

Pro správné upevnění lana je důležité, aby byl člun řádně nafouknut. Začněte lano proplétat od zádí přes držáky kolem celého člunu. Svažte dva volné konce dvojitým uzlem na zádi člunu. Viz.obr.



### Upevnění přídatného lana

Váš člun může obsahovat lano pro zavěšení kapsy na příslušenství. Uvažte osmičkový uzel na jednom konci lana a lano protáhněte držáky. Uvažte osmičkový uzel na druhém konci lana. Pokud chcete na přídatné lano zachytit kapsu, udělejte tak během provlékání lana mezi držáky.

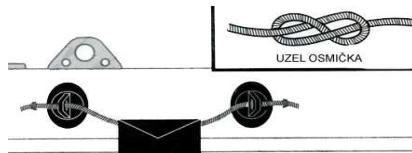

### Řada Seahawk

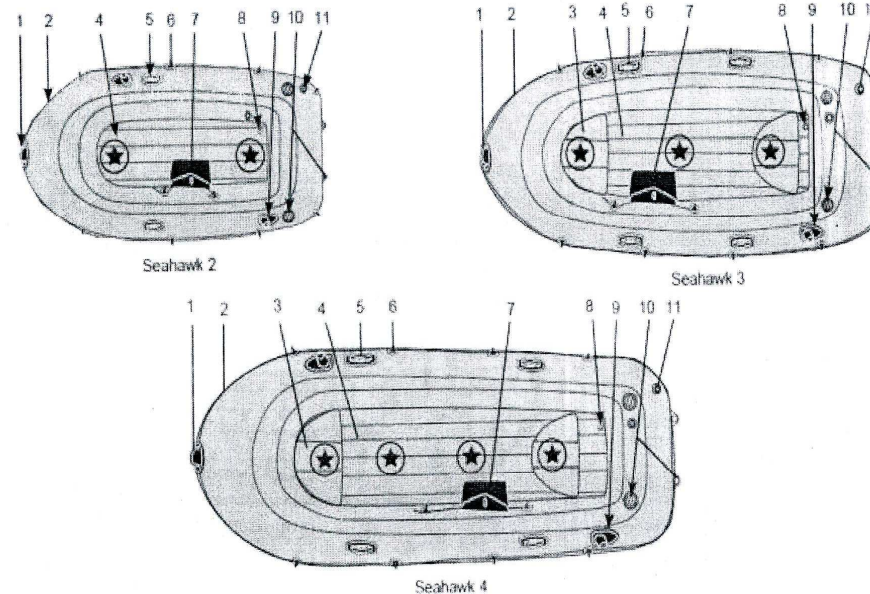

⊛<sup>11</sup> Doporučené uspořádání cestujících v člunu

## **! VAROVÁNÍ !**

**Vodácký sport může být velmi nebezpečný a fyzicky náročný. Uživatel tohoto výrobku si musí uvědomit, že tato činnost může být příčinou vážného zranění nebo i smrti.**

**Při použití tohoto výrobku proto dbejte na níže uvedené bezpečnostní normy:**

- **Před použitím tohoto člunu si pečlivě prostudujte tuto příručku!!** Příručku uskladněte na bezpečném místě pro možnost budoucí reference.
- TYP II, nafukovací člun s možností použití přívěsného motoru. Motory nesmí přesahovat maximální doporučený výkon a hmotnost.
- Pro správnou funkci a instalaci přívěsného motoru čtěte řádně instrukce v jeho návodu.
- Účastněte se kurzu plavební bezpečnosti a získajte praktický výcvik od Vašeho dodavatele člunu nebo místní lodní správy. Pravidelně si zopakujte všechny bezpečnostní požadavky. Nikdy neřídte sami.
- Člun by měl být nafouknut podle číselné sekvence dospělou osobou.
- Pečlivě se seznamte se způsobem používání tohoto typu člunu.
- Zajistěte si školení o první pomoci a výbavu pro první pomoc a záchranné a bezpečnostní prostředky noste vždy s sebou.
- Řádně se oblekejte dle povětrnostních podmínek, chladná voda či chladné počasí mohou být příčinou podchlazení.
- Před každým použitím zkontrolujte vaši výbavu zda nevykazuje známky poškození
- Nikdy nechodte na vodu sami.
- Nikdy nechodte na řeku, pokud má zjevně vysoký vodní stav.
- Věnujte pozornost kontrole vodní hladiny, nebezpečným proudům a změnám povětrnostního stavu. Na moři buďte pozorní ke změnám přílivu a odlivu.
- Nepřekračujte danou maximální doporučenou kapacitu. Přetěžováním porušujete předpisy. Vždy používejte certifikovanou plovací vestu.
- Zvláště důležité je, aby děti a neplavci měli oblečenou záchrannou vestu neustále v průběhu plavby. Děti a neplavci potřebují speciální instrukce v používání záchranných vest.
- Při nalodování buďte opatrní. Z důvodu maximální stability postupte do středu lodi. Rovnoměrně rozložte váhu pasažérů, výbavy, nářadí a příslušenství. Do člunu nikdy neskákejte, mohlo by dojít k protržení podlažky.
- Nepoužívejte člun, pokud máte podezření na trhlinu či jiný únik vzduchu. Mohlo by to být nebezpečné.
- Člun není určen pro účely záchrany lidských životů. Užívejte pouze s kompetentním dohledem. Nikdy nedovolte potápění z tohoto člunu. Nikdy neopouštějte člun na vodě nebo v jeho blízkosti. Nikdy se nenechte táhnout jiným dopravním prostředkem.
- Nepřeceňujte své schopnosti na vodě, buďte na sebe a posádku opatrní.
- Dbejte na doporučení výrobce, pokud se týká používání tohoto výrobku.
- Před použitím tohoto výrobku a během plavby nepoužívejte alkohol ani jiné omamné látky.
- Je-li k tomuto člunu dodáváno další vybavení, používejte pouze vybavení schválené výrobcem.
- Při použití motoru dodržujte maximální povolený výkon motoru a dodržujte příručku uživatele k tomuto motoru dodanou. Nepoužívejte neschválené motory bez příručky.
- Říďte se těmito pravidly k vyhnutí se utopení, ochrnutí, nebo jiných vážných zranění.

**Uživatel tohoto výrobku musí ovládat základní vodácké dovednosti a znalosti a musí si být vědom rizika, která tento sport zahrnuje.**

**Záruční list je přílohou této příručky.**

## **Před odražením člunu**

**Získejte dostatečné informace a informujte i ostatní pasažéry:**

- Informujte se na místní předpisy a možné rizika jež se vztahují k vodním aktivitám a užívání člunů
- Zkontrolujte předpověď počasí, místní proudy, čas přílivu a odlivu a povětrnostní podmínky
- Informujte někoho na souši o Vašem časovém plánu (odjezd, pobyt, příjezd)
- Vysvětlíte základní ovládání člunu všem pasažérům
- Ujistěte se, že aspoň jeden z Vašich pasažérů je schopen řídit člun v případě stavu nouze
- Naučte se určit vzdálenost již můžete dosáhnout. Mějte na paměti, že špatné počasí ji může změnit
- Pravidelně se informujte o všech bezpečnostních požadavcích.

**Zkontrolujte dobrý stav lodi a vybavení:**

- Zkontrolujte stav vnitřního tlaku člunu
- Zkontrolujte vzduchové ventily
- Zkontrolujte zda je zatížení rovnoměrně rozloženo – od přídi k zádi a od jednoho boku k druhému

**Zkontrolujte, že máte na palubě vybavení pro případ nouze (zkontrolujte práva a předpisy země v níž se právě nacházíte):**

- Jedna plovací vesta na osobu
- Vzduchová pumpa, vesla, příslušenství na opravu, sada nářadí
- Povinné (nařízené) vybavení
- Doklady o lodi, plavební průkaz
- Světla jsou nutná při užívání lodi za tmy

## **Plavba na člunu:**

**Seahawk** - je nafukovací člun určený pro rekreaci a vodní turistiku.

Dle vyhlášky MD ČR 223/1995 Sb. O způsobilosti plavidel k provozu na vnitrozemských vodních cestách a jejich následných předpisů může být použita v zóně 4 s působením vln s maximální výškou vlny 0,3m.

Dle zákona ČR 114/1995 Sb, a následných předpisů je účastník provozu na vodní cestě povinen dodržovat pravidla provozu na vodní cestě. Tento člun smí vést osoba bez průkazu způsobilosti, pokud je seznámena s technikou vedení a též s plavebními předpisy dle příslušných vyhlášek MD č. 224/1995 Sb. Osoba do 15 let nesmí vést malé plavidlo s motorem. Loď pohání osoby pádlováním v sedu na sedačkách.

Osoby musí mít oblečenou plovací vestu.

**Upozornění: Před plavbou si ověřte, zda se na řeku, vodní plochu nebo oblast, ve které se chcete pohybovat, nevztahují nějaká zvláštní ustanovení nebo zákazy a příkazy, která je nutno dodržovat.**

**Člun není určen na tažení za motorovou lodí, nesmí být vlečen, smýkán nebo jinak nadměrně namáhán. Ostré nebo špičaté předměty musí být bezpečně zabaleny. Plastové vrstvě na povrchu člunu škodí nadměrné sluneční záření, proto je vhodné člun po plavbě uložit do stínu.**

**Výstraha: Na velkých plochách /moře- jezera/ pozor na vítr vanoucí od břehu. Vzniká nebezpečí znemožnění návratu! Člun nesmí být používán za ztížených podmínek - snížená viditelnost, noc, mlha, déšť.**

## Pravidla při řízení:

- Budte zodpovědní, nezanedbávejte bezpečnostní pravidla. To by mohlo ohrozit Váš život a životy ostatních
- Naučte se, jak za každé situace ovládat člun
- Respektujte místní pravidla a směrnice
- Blízko pobřeží směřujte do oblastí vyhrazených pro čluny
- Pamatujte, že počasí se může měnit velmi rychle. Vždy si buďte jisti, že můžete rychle dosáhnout mělčiny
- Vždy mějte oblečenou záchrannou vestu
- Před ani během plavby nepožívejte alkohol či drogy. Střízlivě udržujte i ostatní pasažéry
- Nepřekračujte dovolený počet osob na palubě
- Ujistěte se, že Vaši pasažéři jsou usazeni. Sezení na stranách lodi (nafouknuté stěny) může být pohodlné v klidu či za nízkých rychlostí. Lana umožňují pasažérům možnost bezpečného držení. V případě vysokých rychlostí, prudkého toku, ostrých otoček, by všichni pasažéři měli zaujmout pozice na sedadlech či na podlaze člunu.
- Budte zvláště opatrní při přistávání. Ruce a nohy by měli zůstat uvnitř člunu, aby nedošlo k jejich poranění
- Dodržujte dostatečnou vzdálenost od plavců a potápěčů. Vždy se vyhněte oblastem, kde jsou plavci, potápěči. Budte obezřetní zvláště když užíváte člun blízko pláží a jiných frekventovaných míst. Vlajka alfa vyznačuje blízkost potápěčů. Pak zůstaňte v dostatečné vzdálenosti (minimálně 50 metrů)
- Neotáčejte ostře člun při vysokých rychlostech, vyhněte se tak možnosti vymrštění z lodi
- Neměňte zprudka směr jízdy bez předchozího varování všech účastníků plavby
- Vyhněte se kontaktu nafouknutých boků lodi s ostrými předměty a agresivními tekutinami (jako např. kyseliny)
- Na palubě nekuřte

## Péče a ošetřování

Člun je vyroben v souladu s normou ISO 6185 z materiálů nejvyšší kvality. Změny konstrukce člunu ohrožují Vaši bezpečnost, bezpečnost cestujících a zneplatňují záruku.

Pro uchování člunu v dobrém stavu po několik let toho nemusíte činit mnoho. Skladovat člun můžete v nafouknutém či vyfouknutém stavu. Pokud ho necháte venku, otočte ho spodní stranou nahoru a nepokládejte na něj těžké ani ostré věci. Pokud by měl člun zůstat vystaven přímému slunci, dešti, padajícímu listí, přikryjte jej plachtou. Nedoporučujeme člun zavěšovat. Pokud uskladňujete člun ve sklepeních, garážích, přístěncích, doporučujeme Vám vybrat suché a chladné místo a ubezpečit se, že člun je před uskladněním suchý a čistý, jinak se může vytvářet a hromadit plíseň.

Používejte co nejméně čistících prostředků, nerozpouštějte ve vodě odpadní prostředky. Člun čistěte nejlépe na zemi.

Člun čistěte vždy po použití k prevenci před poškozením pískem, slanou vodou a vystavení slunečního záření.

Většina špíny může být odstraněna zahradní hadicí, houbou a mýdlem. Před uskladněním se ujistěte, že člun je dokonale suchý. Neukládejte na místech, kde by člun mohl být vystaven extrémním teplotám, nad 60°C či pod 10°C.

**!Pozor!** Na slunci pouštět, hrozí prasknutí válců, dna nebo jejich deformace.

## Demontáž a uskladnění

Za prvé vyčistěte člun dle instrukcí popsaných v odstavci péče a údržba. Otevřete všechny vzduchové klapky a člun kompletně vypustíte. Odstraňte z člunu všechna příslušenství. Držáky rybářských udic, vesla, vak na příslušenství, vak na baterii.

Obraťte člun dnem vzhůru. Přeložte levou stranu člunu a poté přes ni přeložte pravou stranu. Dále dvakrát pevně přehněte příď až ke středu člunu, zatímco budete vytlačovat zbývající vzduch. Opakujte tento postup od zádi člunu. Dva protější přehnuté konce přeložte přes sebe jako při zavírání knihy. A tak je Váš člun připraven k uskladnění.

## Co dělat při potížích

Nedostatečná tvrdost člunu může být způsobena tím, že člun je nafouknut během dne, např. při teplotě 32°C, když se pak přes noc vzduch uvnitř člunu ochladí, chladnější vzduch vytváří uvnitř člunu nižší tlak a proto se pak následujícího rána může zdát člun měkký. Pokud nebyl člun vystaven změnám teplot, měli by jste se podívat po zdroji úniku vzduchu.

- Dobře se podívejte zblízka na Váš člun. Otočte ho dnem vzhůru a pořádně jej prohlédněte.

Jakékoliv větší protrhnutí bude vidět pouhým okem.

- Pokud máte jen malé tušení, kde se vyskytuje protrhnutí, použijte směs vody s jarem a pošplíchejte podezřelé místo. Jakékoliv protržení bude vytvářet bubliny, které přesně označí místo trhliny.

- Zkontrolujte netěsnost vzduchových ventilů. Pokud je to nutné, pošplíchejte mýdlovou vodou okolí ventilů a ventily samotné.

## Opravy

Během běžného užívání Vašeho člunu může dojít k jeho propíchnutí. Na opravu většiny trhlín potřebujete jen pár minut. Váš člun jste obdrželi se samolepicí záplatou. Další díly potřebné k opravě můžete objednat u zákaznického centra Intexu nebo z našich webových stránek.

Za prvé je nutno lokalizovat trhlínu, např. pomocí bublin z mýdlové vody. Dále je třeba řádně očistit okolí trhlíny a odstranit jakékoliv znečištění.

Uřežte tak velkou část záplaty, aby dostatečně překryla poškozenou oblast (přibližně 1,5 cm).

Odstraňte krycí část a umístěte záplatu na poškozenou oblast a pevně přitiskněte. Je dobré záplatu zatížit. Po nalepení záplaty člun 30 minut nenafukujte.

Pokud tato záplata dostatečně nedrží, můžete použít lepidlo na opravu campingových materiálů. Nejprve však čtete příbalové instrukce.

### **SAMOLEPICÍ ZÁPLATA**

Součástí balení je i samolepicí záplata (viz.obr.).

Při vybalování člunu dbejte, aby nedošlo ke ztrátě této záplaty.

Tuto samolepicí záplatu pečlivě uschovejte pro pozdější případné použití.

